



IMA

AUDIO LIGHTING

Price List
2022-....

ID series

ΒΑΣΕΙΣ-ΚΡΕΜΑΣΤΙΚΑ

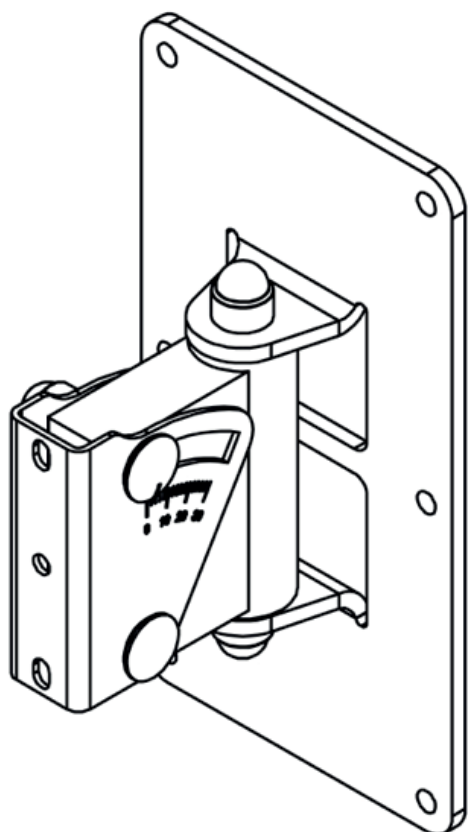



ΒΑΣΕΙΣ ΤΟΙΧΟΥ ID SERIES

> VNI-WB02

> VNI-WB02-PW

> **VNI-WB02:** Ευπροσάρμοστη βάση τοίχου **15KG MAX**, για **ΕΣΩΤΕΡΙΚΗ** χρήση.
> **VNI-WB02-PW:** VNI-WB02 **ΛΕΥΚΗ**.

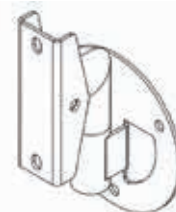

> VNI-WM01

> VNI-WM01-PW

> VNI-WM01-OU

> VNI-WM01-OU-PW

> **VNI-WM01:** Ευπροσάρμοστη βάση τοίχου, 0°-30°, **15KG MAX** για **ΕΣΩΤΕΡΙΚΗ** χρήση.
> **VNI-WM01-PW:** VNI-WM01 **ΛΕΥΚΗ**.
> **VNI-WM01-OU:** VNI-WM01 για **ΕΞΩΤΕΡΙΚΗ** χρήση.
> **VNI-WM01-OU-PW:** VNI-WM01 για **ΕΞΩΤΕΡΙΚΗ** χρήση, **ΛΕΥΚΗ**.



> VNI-WM02

> VNI-WM02-PW

> VNI-WM02-OU

> VNI-WM02-OU-PW

> **VNI-WM02:** Μεγάλη βάση τοίχου, 0°-30°, **25KG MAX** για **ΕΣΩΤΕΡΙΚΗ** χρήση.
> **VNI-WM02-PW:** VNI-WM02 **ΛΕΥΚΗ**.
> **VNI-WM02-OU:** VNI-WM02 για **ΕΞΩΤΕΡΙΚΗ** χρήση.
> **VNI-WM02-OU-PW:** VNI-WM02 για **ΕΞΩΤΕΡΙΚΗ** χρήση, **ΛΕΥΚΗ**.

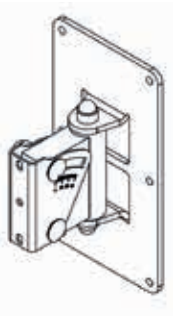

> VNI-WM200

> VNI-WM200-PW

> **VNI-WM200:** Βάση τοίχου **200MM** για **ID84**, P8 και EPS6.
> **VNI-WM200-PW:** VNI-WM200 **ΛΕΥΚΗ**.

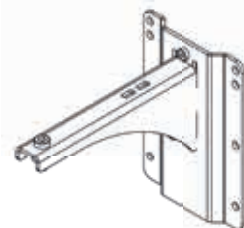

ΒΑΣΕΙΣ-ΚΡΕΜΑΣΤΙΚΑ

NEXO

> VNI-WMADAPT

> VNI-WMADAPT-PW

- > **VNI-WMADAPT:** Ευπροσάρμοστος ανάπτορας βάσης τοίχου για σειρές **ID**, **EPS** και **P**.
- > **VNI-WMADAPT-PW:** VNI-WMADAPT **ΛΕΥΚΟΣ**.

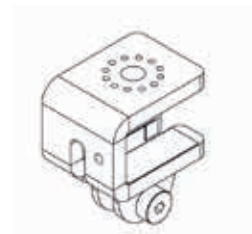

> IDI-SWM01

> IDI-SWM01-PW

- > **IDI-SWM01:** Στήριγμα τοίχου (βραχίονας) για **IDS110** **IDS210**.
- > **IDI-SWM01-PW:** IDI-SWM01 **ΛΕΥΚΟ**.



ΒΑΣΕΙΣ ΤΥΠΟΥ-Π ID SERIES

> IDU-HBRK14

> IDU-HBRK14-PW

- > **IDU-HBRK14:** Βάση τύπου-Π για **ID14 (MAYPH)**.
- > **IDU-HBRK14-PW:** IDU-HBRK14 **ΛΕΥΚΗ**.



> IDT-HBRK24

> IDT-HBRK24-PW

- > **IDT-HBRK24:** Βάση τύπου-Π **TOURING** για **ID24 (MAYPH)**.
- > **IDT-HBRK24-PW:** IDT-HBRK24 **ΛΕΥΚΗ**.



> IDI-HBRK24

> IDI-HBRK24-PW

- > **IDI-HBRK24:** Βάση τύπου-Π **INSTALLATION** για **ID24 (MAYPH)**.
- > **IDI-HBRK24-PW:** IDI-HBRK24 **ΛΕΥΚΗ**.





> IDU-HBRK108		
> IDU-HBRK108-PW		
> IDU-HBRK108: Βάση τύπου-Π οριζόντιας τοποθέτησης για IDS108 . > IDU-HBRK108-PW: IDU-HBRK108 ΛΕΥΚΗ .		

ΒΑΣΕΙΣ ΤΡΑΣΣΑΣ ID SERIES

> IDT-QRA-V2		
> IDT-QRA-V2-PW		
> IDT-QRA-V2: Βάση τράσσας με σφιγκτήρα, V2 για ID24 . > IDT-QRA-V2-PW: IDT-QRA-V2 ΛΕΥΚΗ .		

> IDT-TCBRK2538-V2		
Βάση τράσσας με σφιγκτήρα 25-38MM για ID24 .		

> IDT-TCBRK3851-V2		
Βάση τράσσας με σφιγκτήρα 38-51MM , V2, για ID24 .		

> IDU-TCBRK84		
> IDU-TCBRK84-PW		
> IDU-TCBRK84: Στήριγμα τράσσας (βραχίονας) για ID84 . > IDU-TCBRK84-PW: IDU-TCBRK84 ΛΕΥΚΟ .		

> VNT-LIFTADAPT		
> VNT-LIFTADAPT-PW		
> VNT-LIFTADAPT: Αντάπτορας BUMPER σε στήριγμα τράσσας. > VNT-LIFTADAPT-PW: VNT-LIFTADAPT ΛΕΥΚΟΣ .		



ΕΞΑΡΤΗΜΑΤΑ ID SERIES

> IDU-BUMP

> IDU-BUMP-PW

> **IDU-BUMP:** Στήριγμα ανάρτησης για **ID84**.

> **IDU-BUMP-PW:** IDU-BUMP **ΛΕΥΚΟ**.

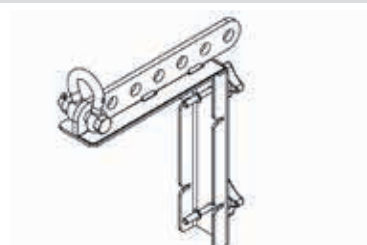

> IDU-COUPL

> IDU-COUPL-PW

> **IDU-COUPL:** Σύνδεσμος ζεύξης για **ID84**.

> **IDU-COUPL-PW:** IDU-COUPL **ΛΕΥΚΟ**.



> IDI-14TO108

Σύνδεσμος για **ID14** σε **IDS108**.



> VNT-TVP

Αντάπτορας σπειρώματος **M10** σε **35MM**.



> IDT-PLADAPT

> IDT-PLADAPT-PW

> **IDT-PLADAPT:** Βάση τοποθέτησης σε στήλη για **ID84**.

> **IDT-PLADAPT-PW:** IDT-PLADAPT **ΛΕΥΚΗ**.



> IDT-POLE20X1400

> IDT-POLE20X1400-PW

> **IDT-POLE20X1400:** Στήλη στήριξης για **ID14** με αντάπτορες **M10/M10**, μήκους **1400MM** και **Φ20MM**

> **IDT-POLE20X1400-PW:** IDT-POLE20X1400 **ΛΕΥΚΗ**.







> IDT-POLE32X1400		
> IDT-POLE32X1400-PW		
<p>> IDT-POLE32X1400: Στήλη στήριξης για ID14 με αντάπτορες M10/M20, μήκους 1400MM και Φ32MM. > IDT-POLE32X1400-PW: IDT-POLE32X1400 ΛΕΥΚΗ.</p>		

ΒΑΣΕΙΣ ΔΑΠΕΔΟΥ ID SERIES

> VNT-BP600		
> VNT-BP600-PW		
<p>> VNT-BP600: Επίπεδη βάση δαπέδου. > VNT-BP600-PW: VNT-BP600 ΛΕΥΚΗ.</p>		

> IDT-BPADAPT		
> IDT-BPADAPT-PW		
<p>> IDT-BPADAPT: Στήριγμα επίπεδης βάσης δαπέδου για ID84, ID84L και IDS312. > IDT-BPADAPT-PW: IDT-BPADAPT ΛΕΥΚΟ.</p>		

> IDT-GSTK14		
<p>Βάση δαπέδου για ID14.</p>		

> IDT-GSTK		
<p>Βάση δαπέδου για ID24.</p>		



ΘΗΚΕΣ - ΚΑΛΥΜΜΑΤΑ ID SERIES

> IDT-BAG84

> IDT-BAG312

> IDT-BAG84: Θήκη μεταφοράς για 1x ID84/ID84L.

> IDT-BAG312: Θήκη μεταφοράς για IDS312.



> IDT-COVER110

Θήκη μεταφοράς για IDS110-T SUB BASS.



FLIGHT CASES ID SERIES

> IDT-4CASE14

FLIGHT CASE για 4 X ID14.



> IDT-2CASE84

FLIGHT CASE για 2 X ID84/ID84L + ACCESSORIES.



> IDT-2CASE108

FLIGHT CASE για 2 X IDS108.



> IDT-2CASE312

FLIGHT CASE για 2 X IDS312.



SET ANΑΡΤΗΣΗΣ ID SERIES

ID84
> VNI-WM200 + IDU-BUMP + VNI-WMADAPT

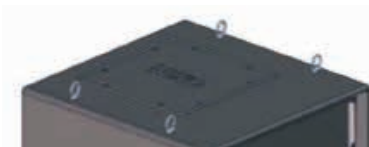
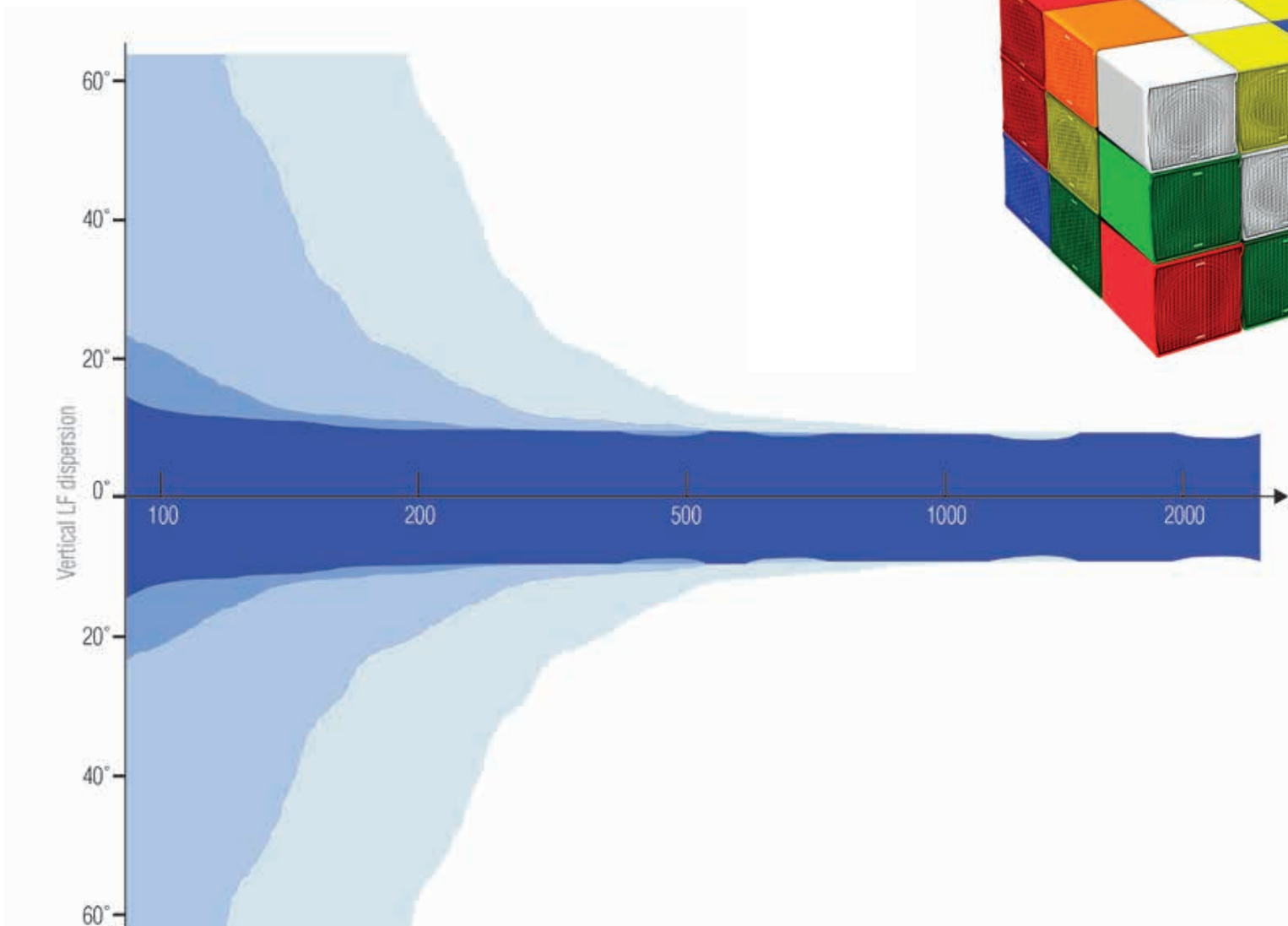
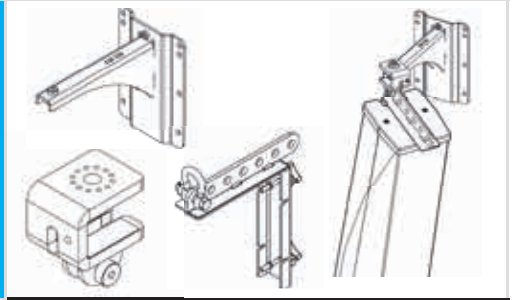

IMA
AUDIO LIGHTING

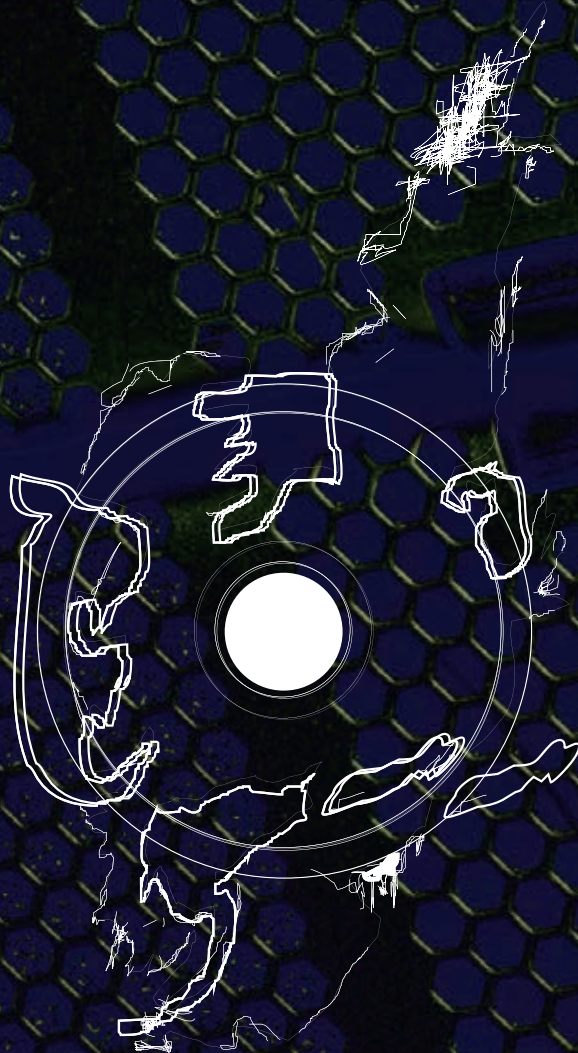

Πωλήσεις και τεχνική υποστήριξη

www.ima.gr

Καποδιστρίου 12, Πλ. Κάνιγγος, Αθήνα

Τηλ: 210 3816813 - 210 3845678

em: ima@ima.gr